

第21回筑後地区小学生バレーボール大会

【女子の部】

みずま総合体育館

決勝トーナメント

各パート1位のチームにて再抽選

※各地区シードの高いほうからシードを行い組み合わせを決定する。

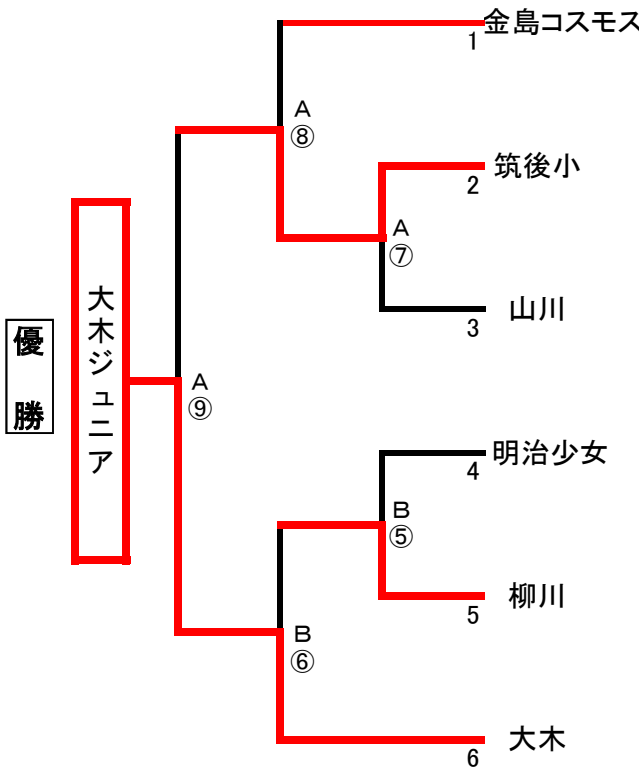

試合No.	A コー ト			
	チーム名	対 戦	チーム名	審判・記録
⑦	筑後小 2	$2 \begin{pmatrix} 21 - 13 \\ 21 - 15 \\ - \end{pmatrix} 0$	山川 3	金島コスモス 1
⑧	金島コスモス 1	$0 \begin{pmatrix} 19 - 21 \\ 19 - 21 \\ - \end{pmatrix} 2$	筑後小 A⑦勝者	山川 A⑦敗者
⑨	筑後小 A⑧勝者	$0 \begin{pmatrix} 19 - 21 \\ 18 - 21 \\ - \end{pmatrix} 2$	大木 B⑥勝者	金島・柳川 A⑧B⑥敗者

試合No.	B コー ト			
	チーム名	対 戦	チーム名	審判・記録
⑤	明治少女 4	$0 \begin{pmatrix} 18 - 21 \\ 14 - 21 \\ - \end{pmatrix} 2$	柳川 5	大木 6
⑥	大木 6	$2 \begin{pmatrix} 21 - 15 \\ 21 - 10 \\ - \end{pmatrix} 0$	柳川 B⑤勝者	明治少女 B⑤敗者

三瀬トレーニングセンター

2位トーナメント

各パート2位のチームにて再抽選

※各地区シードの高いほうからシードを行い組み合わせを決定する。

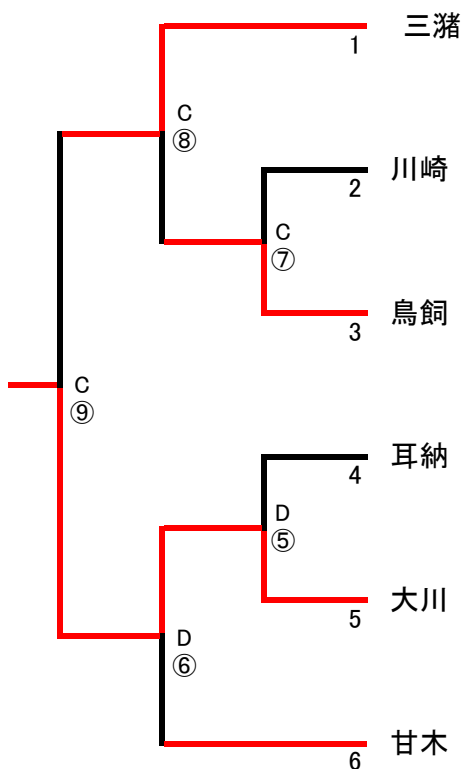

試合No.	C コー ト			
	チーム名	対 戦	チーム名	審判・記録
⑦	川崎 2	$1 \begin{pmatrix} 15 - 21 \\ 21 - 14 \\ 12 - 15 \end{pmatrix} 2$	鳥飼 3	三瀬 1
⑧	三瀬 1	$2 \begin{pmatrix} 21 - 19 \\ 21 - 13 \\ - \end{pmatrix} 0$	鳥飼 C⑦勝者	川崎 C⑦敗者
⑨	三瀬 C⑧勝者	$0 \begin{pmatrix} 15 - 21 \\ 19 - 21 \\ - \end{pmatrix} 2$	大川 D⑥勝者	鳥飼・甘木 C⑧D⑥敗者

試合No.	D コー ト			
	チーム名	対 戦	チーム名	審判・記録
⑤	耳納 4	$0 \begin{pmatrix} 15 - 21 \\ 10 - 21 \\ - \end{pmatrix} 2$	大川 5	甘木 6
⑥	甘木 6	$0 \begin{pmatrix} 10 - 21 \\ 14 - 21 \\ - \end{pmatrix} 2$	大川 D⑤勝者	耳納 D⑤敗者

第21回筑後地区小学生バレーボール大会

【女子の部】

みずま総合体育館

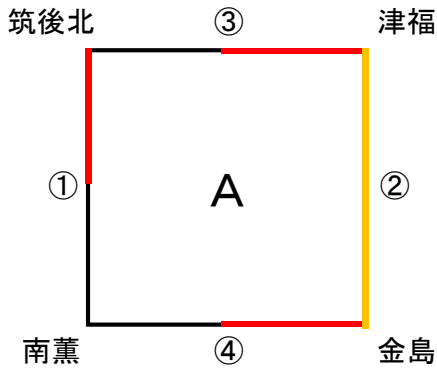

試合No.	Aコート			
	チーム名	対戦	チーム名	審判記録
①	筑後北	2 $\left[\begin{matrix} 21 & - & 11 \\ 21 & - & 11 \end{matrix} \right]$ 0	南薫	津福
②	津福	1 $\left[\begin{matrix} 21 & - & 14 \\ 9 & - & 21 \end{matrix} \right]$ 1	金島	南薫
③	筑後北	0 $\left[\begin{matrix} 16 & - & 21 \\ 17 & - & 21 \end{matrix} \right]$ 2	津福	金島
④	南薫	0 $\left[\begin{matrix} 1 & - & 21 \\ 4 & - & 21 \end{matrix} \right]$ 2	金島	筑後北

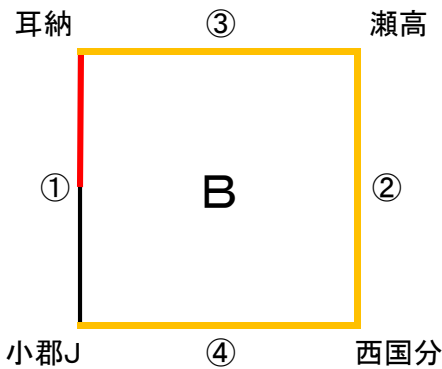

試合No.	Bコート			
	チーム名	対戦	チーム名	審判記録
①	耳納	2 $\left[\begin{matrix} 21 & - & 12 \\ 21 & - & 13 \end{matrix} \right]$ 0	小郡J	瀬高
②	瀬高	1 $\left[\begin{matrix} 17 & - & 21 \\ 21 & - & 17 \end{matrix} \right]$ 1	西国分	小郡J
③	耳納	1 $\left[\begin{matrix} 17 & - & 21 \\ 21 & - & 20 \end{matrix} \right]$ 1	瀬高	西国分
④	小郡J	1 $\left[\begin{matrix} 17 & - & 21 \\ 21 & - & 18 \end{matrix} \right]$ 1	西国分	耳納

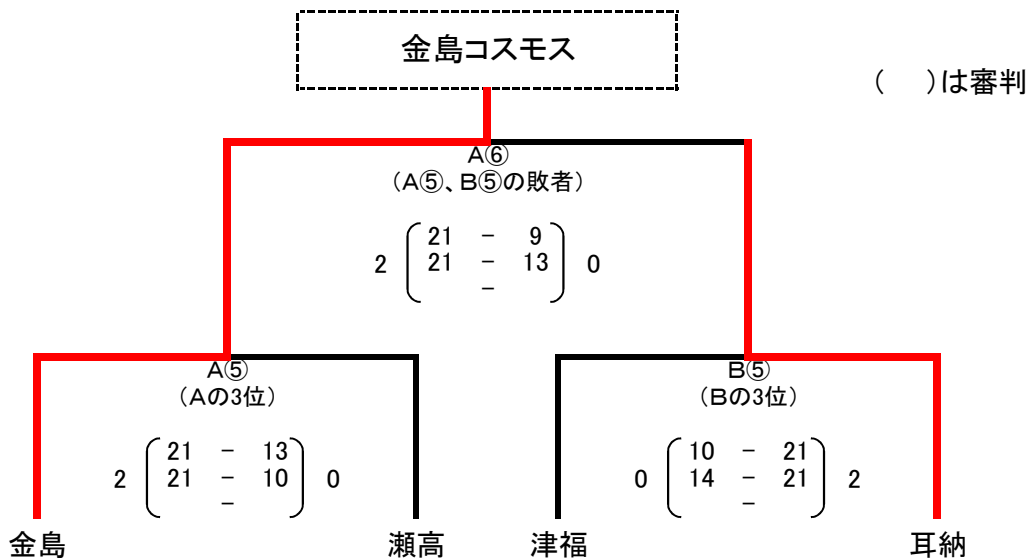

第21回筑後地区小学生バレーボール大会

【女子の部】

三瀬トレーニングセンター

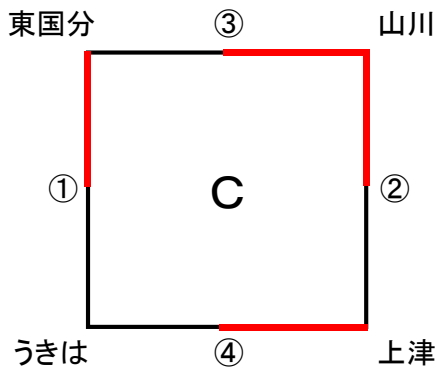

試合No.	Cコート			
	チーム名	対戦	チーム名	審判記録
①	東国分	2 $\left[\begin{matrix} 21 - 4 \\ 21 - 8 \end{matrix} \right]$ 0	うきは	山川
②	山川	2 $\left[\begin{matrix} 21 - 20 \\ 21 - 14 \end{matrix} \right]$ 0	上津	うきは
③	東国分	0 $\left[\begin{matrix} 11 - 21 \\ 11 - 21 \end{matrix} \right]$ 2	山川	上津
④	うきは	0 $\left[\begin{matrix} 10 - 21 \\ 8 - 21 \end{matrix} \right]$ 2	上津	東国分

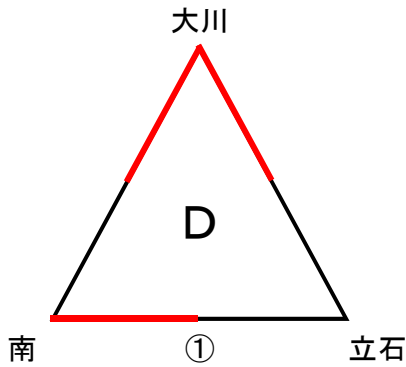

試合No.	Dコート			
	チーム名	対戦	チーム名	審判記録
①	南	2 $\left[\begin{matrix} 21 - 3 \\ 21 - 12 \end{matrix} \right]$ 0	立石	大川
②	大川	2 $\left[\begin{matrix} 21 - 2 \\ 21 - 3 \end{matrix} \right]$ 0	立石	南
③	大川	2 $\left[\begin{matrix} 21 - 4 \\ 21 - 6 \end{matrix} \right]$ 0	南	立石

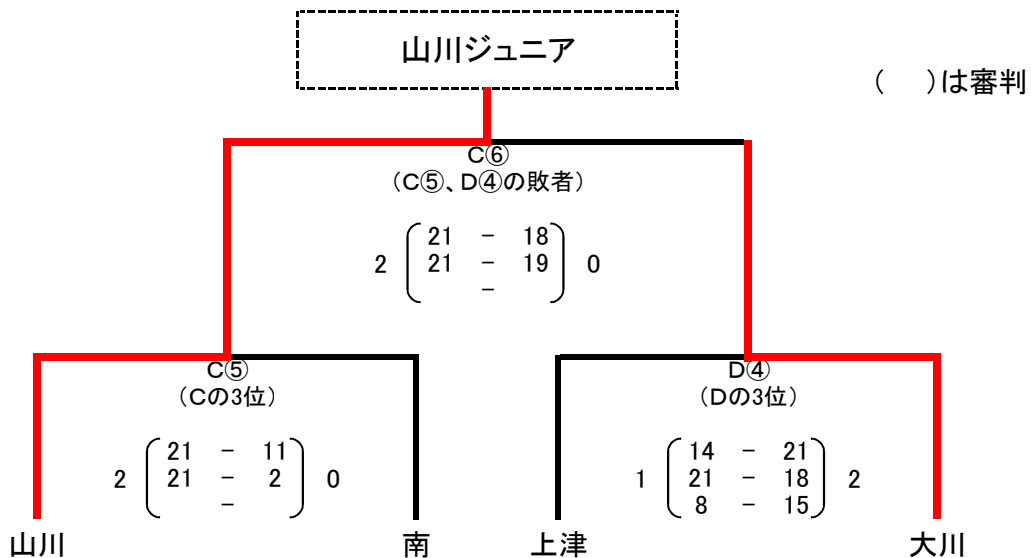
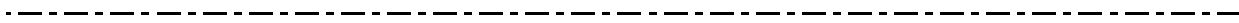

第21回筑後地区小学生バレーボール大会

【女子の部】

西部地区体育館

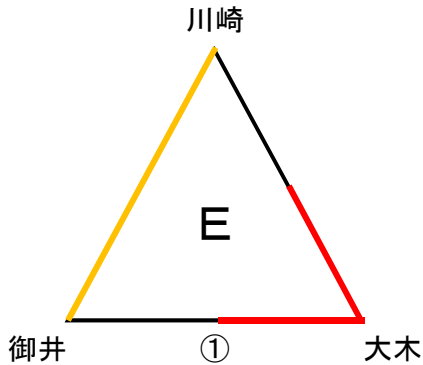

試合 No.	Eコート			
	チーム名	対戦	チーム名	審判記録
①	御井	0 $\left[\begin{array}{cc} 9 & - & 21 \\ 11 & - & 21 \end{array} \right]$ 2	大木	川崎
②	川崎	1 $\left[\begin{array}{cc} 20 & - & 21 \\ 21 & - & 19 \end{array} \right]$ 1	御井	大木
③	川崎	0 $\left[\begin{array}{cc} 9 & - & 21 \\ 15 & - & 21 \end{array} \right]$ 2	大木	御井

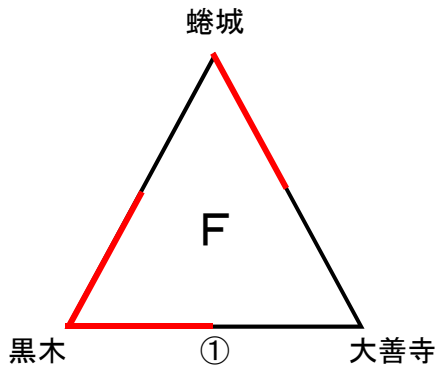

試合 No.	Fコート			
	チーム名	対戦	チーム名	審判記録
①	黒木	2 $\left[\begin{array}{cc} 21 & - & 9 \\ 21 & - & 14 \end{array} \right]$ 0	大善寺	蜷城
②	蜷城	2 $\left[\begin{array}{cc} 21 & - & 13 \\ 21 & - & 14 \end{array} \right]$ 0	大善寺	黒木
③	蜷城	0 $\left[\begin{array}{cc} 8 & - & 21 \\ 9 & - & 21 \end{array} \right]$ 2	黒木	大善寺

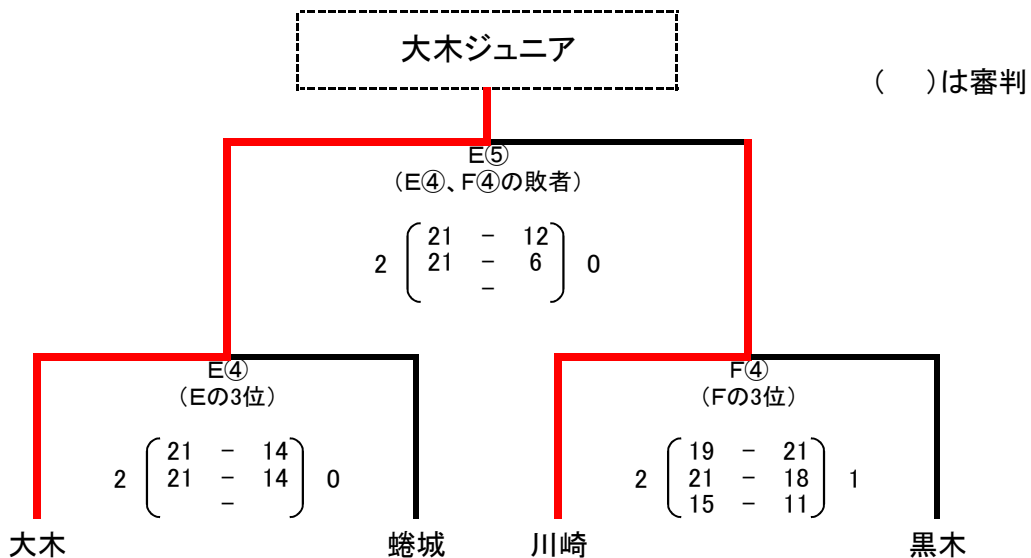

第21回筑後地区小学生バレーボール大会

【女子の部】

城島体育センター

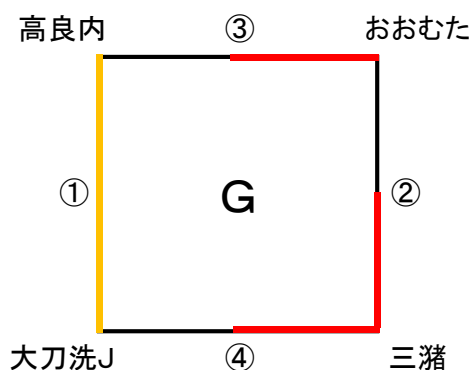

試合No.	Gコート			
	チーム名	対戦	チーム名	審判記録
①	高良内	1 [21 - 20 / 15 - 21] 1	大刀洗J	おおむた
②	おおむた	0 [20 - 21 / 13 - 21] 2	三瀨	大刀洗J
③	高良内	0 [9 - 21 / 9 - 21] 2	おおむた	三瀨
④	大刀洗J	0 [13 - 21 / 11 - 21] 2	三瀨	高良内

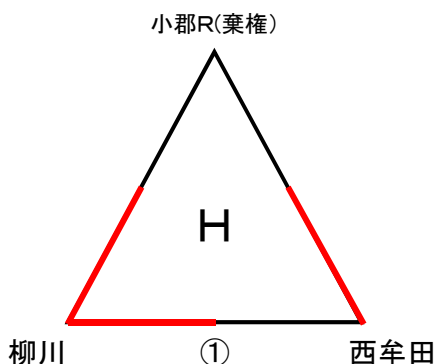

試合No.	Hコート			
	チーム名	対戦	チーム名	審判記録
①	柳川	2 [21 - 8 / 21 - 11] 0	西牟田	小郡R(棄権)
②	小郡R(棄権)	0 [0 - 21 / 0 - 21] 2	柳川	
③	小郡R(棄権)	0 [0 - 21 / 0 - 21] 2	西牟田	

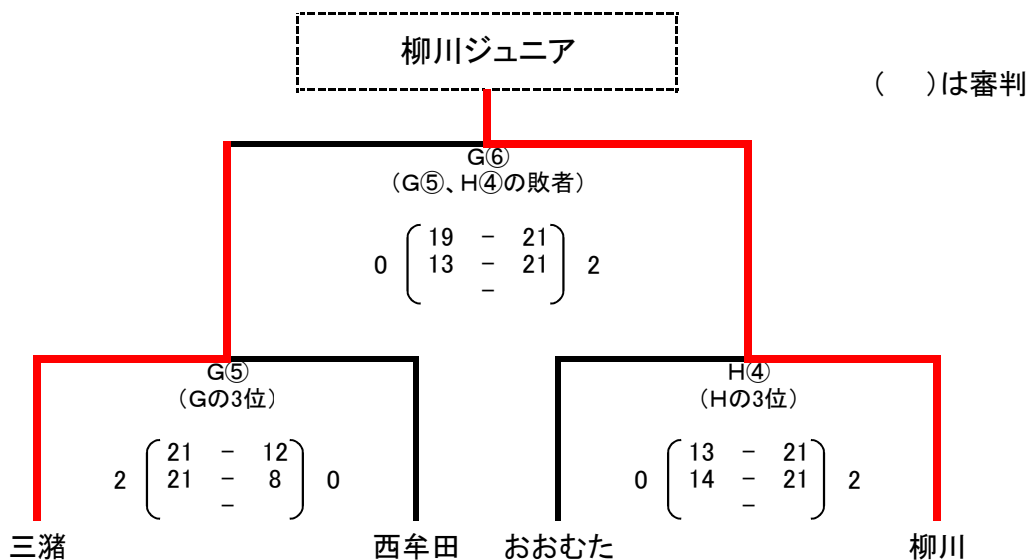

第21回筑後地区小学生バレーボール大会

【女子の部】

荒木小学校体育館

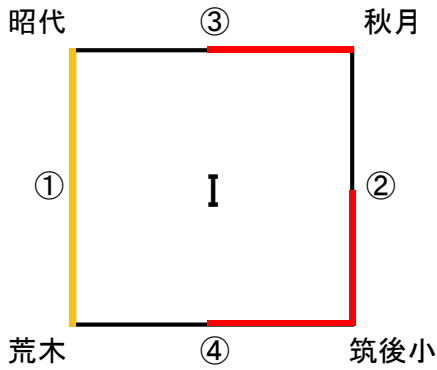

試合No.	Iコート			
	チーム名	対戦	チーム名	審判記録
①	昭代	1 [10 - 21 / 21 - 18] 1	荒木	秋月
②	秋月	0 [15 - 21 / 6 - 21] 2	筑後小	荒木
③	昭代	0 [10 - 21 / 7 - 21] 2	秋月	筑後小
④	荒木	0 [5 - 21 / 5 - 21] 2	筑後小	昭代

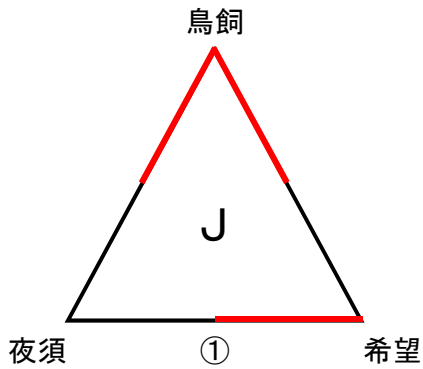

試合No.	Jコート			
	チーム名	対戦	チーム名	審判記録
①	夜須	0 [18 - 21 / 14 - 21] 2	希望	鳥飼
②	鳥飼	2 [21 - 3 / 21 - 4] 0	夜須	希望
③	鳥飼	2 [21 - 14 / 21 - 16] 0	希望	夜須

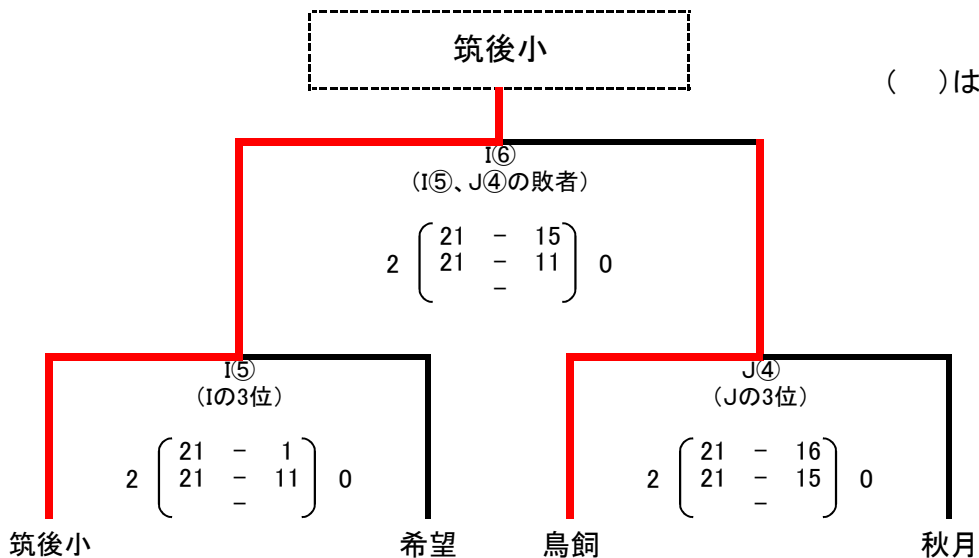

()は審判

第21回筑後地区小学生バレーボール大会

【女子の部】

城島小学校体育館

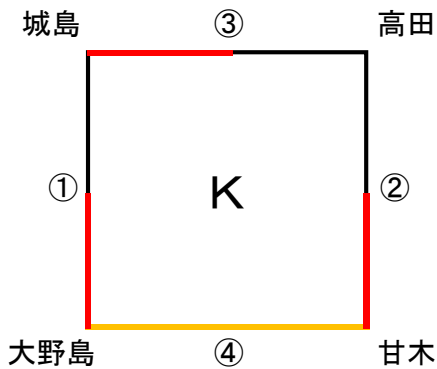

試合No.	Kコート			
	チーム名	対戦	チーム名	審判記録
①	城島	0 $\left[\begin{matrix} 20 & - & 21 \\ 19 & - & 21 \end{matrix} \right]$ 2	大野島	高田
②	高田	0 $\left[\begin{matrix} 1 & - & 21 \\ 8 & - & 21 \end{matrix} \right]$ 2	甘木	大野島
③	城島	2 $\left[\begin{matrix} 21 & - & 6 \\ 21 & - & 9 \end{matrix} \right]$ 0	高田	甘木
④	大野島	1 $\left[\begin{matrix} 21 & - & 12 \\ 17 & - & 21 \end{matrix} \right]$ 1	甘木	城島

青木小学校体育館

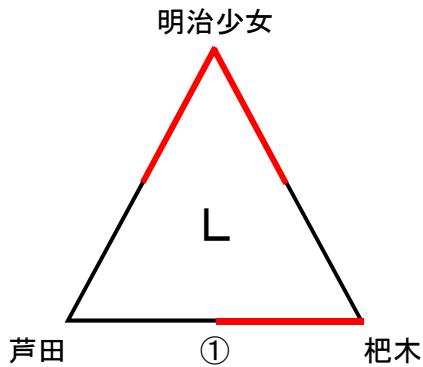

試合No.	Lコート			
	チーム名	対戦	チーム名	審判記録
①	芦田	1 $\left[\begin{matrix} 21 & - & 18 \\ 18 & - & 21 \end{matrix} \right]$ 1	杷木	明治少女
②	明治少女	2 $\left[\begin{matrix} 21 & - & 7 \\ 21 & - & 4 \end{matrix} \right]$ 0	芦田	杷木
③	明治少女	2 $\left[\begin{matrix} 21 & - & 8 \\ 21 & - & 15 \end{matrix} \right]$ 0	杷木	芦田

