

【予選リーグ組合せ表】 《男子の部》

大木町総合体育館

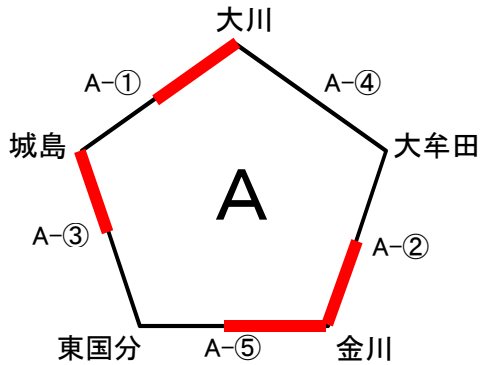

試合No.	Aコート			
	チーム名	対戦	チーム名	審判・記録
①	大川	2 $\left(\begin{array}{c} 21 \\ 21 \end{array} \right) \begin{array}{c} - \\ - \end{array} \begin{array}{c} 5 \\ 2 \end{array} \right) 0$	城島	金川
②	金川	2 $\left(\begin{array}{c} 21 \\ 21 \end{array} \right) \begin{array}{c} - \\ - \end{array} \begin{array}{c} 5 \\ 11 \end{array} \right) 0$	大牟田	城島
③	城島	2 $\left(\begin{array}{c} 21 \\ 21 \end{array} \right) \begin{array}{c} - \\ - \end{array} \begin{array}{c} 16 \\ 11 \end{array} \right) 0$	東国分	大牟田
④	大川	2 $\left(\begin{array}{c} 21 \\ 21 \end{array} \right) \begin{array}{c} - \\ - \end{array} \begin{array}{c} 5 \\ 6 \end{array} \right) 0$	大牟田	東国分
⑤	金川	2 $\left(\begin{array}{c} 21 \\ 21 \end{array} \right) \begin{array}{c} - \\ - \end{array} \begin{array}{c} 12 \\ 17 \end{array} \right) 0$	東国分	大川

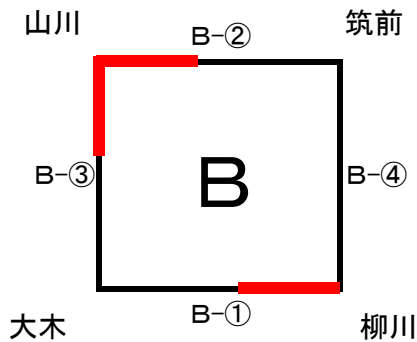

試合No.	Bコート			
	チーム名	対戦	チーム名	審判・記録
①	大木	0 $\left(\begin{array}{c} 7 \\ 5 \end{array} \right) \begin{array}{c} - \\ - \end{array} \begin{array}{c} 21 \\ 21 \end{array} \right) 2$	柳川	山川
②	山川	2 $\left(\begin{array}{c} 21 \\ 21 \end{array} \right) \begin{array}{c} - \\ - \end{array} \begin{array}{c} 12 \\ 5 \end{array} \right) 0$	筑前	柳川
③	山川	2 $\left(\begin{array}{c} 21 \\ 21 \end{array} \right) \begin{array}{c} - \\ - \end{array} \begin{array}{c} 11 \\ 9 \end{array} \right) 0$	大木	筑前
④	筑前	0 $\left(\begin{array}{c} 7 \\ 13 \end{array} \right) \begin{array}{c} - \\ - \end{array} \begin{array}{c} 21 \\ 21 \end{array} \right) 2$	柳川	大木

《男女混合の部》

【男女混合リーグ戦】

優勝 三橋ジュニア
準優勝 大刀洗ファイターズ
3位 馬田スポーツ少年団

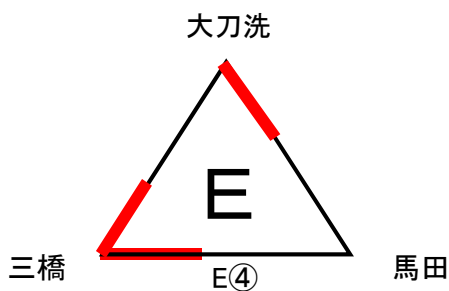

試合No.	Cコート			
	チーム名	対戦	チーム名	審判・記録
④	三橋	2 $\left(\begin{array}{c} 21 \\ 21 \end{array} \right) \begin{array}{c} - \\ - \end{array} \begin{array}{c} 0 \\ 8 \end{array} \right) 0$	馬田	大刀洗
⑤	馬田	0 $\left(\begin{array}{c} 11 \\ 13 \end{array} \right) \begin{array}{c} - \\ - \end{array} \begin{array}{c} 21 \\ 21 \end{array} \right) 2$	大刀洗	三橋
⑥	大刀洗	0 $\left(\begin{array}{c} 16 \\ 9 \end{array} \right) \begin{array}{c} - \\ - \end{array} \begin{array}{c} 21 \\ 21 \end{array} \right) 2$	三橋	馬田

【決勝トーナメント組合せ表】 《男子の部》

大木町総合体育館

優勝決定戦

※予選の各パート1・2位のチームにて決勝トーナメントを行う

- 優勝 大川ジュニアウイングス
- 準優勝 山川ジュニア
- 3位 柳川ジュニア
- 3位 金川ジュニア

懸対価出場チーム 城島ジュニア

懸対価出場チーム 大木ジュニア

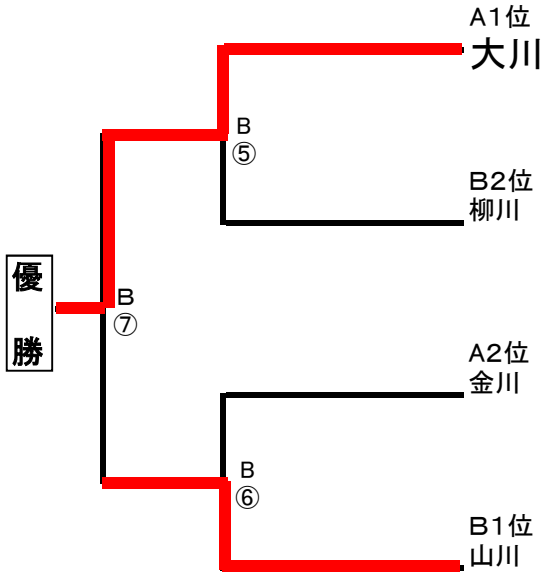

試合No.	Bコート			
	チーム名	対戦	チーム名	審判・記録
⑤	大川 A1位	2 $\left(\begin{array}{cc} 21 & - & 9 \\ 21 & - & 11 \\ & - & \end{array} \right) 0$	柳川 B2位	金川・山川 B1位・A2位
⑥	山川 B1位	2 $\left(\begin{array}{cc} 21 & - & 10 \\ 21 & - & 6 \\ & - & \end{array} \right) 0$	金川 A2位	大川・柳川 A1位・B2位
⑦	大川 A⑤勝者	2 $\left(\begin{array}{cc} 21 & - & 17 \\ 17 & - & 21 \\ 15 & - & 10 \end{array} \right) 1$	山川 A⑥勝者	柳川・金川 A⑤A⑥敗者

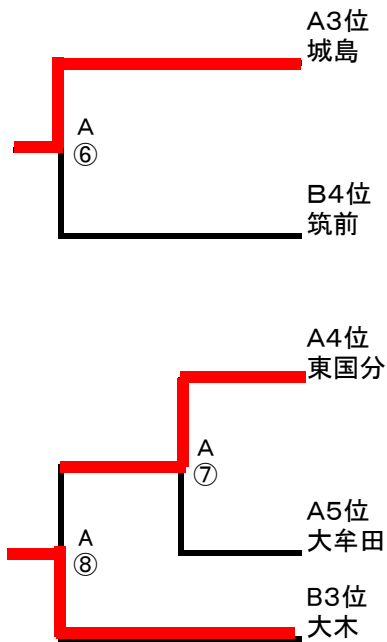

試合No.	Bコート			
	チーム名	対戦	チーム名	審判・記録
⑤	城島 A4位	2 $\left(\begin{array}{cc} 21 & - & 19 \\ 16 & - & 21 \\ 15 & - & 12 \end{array} \right) 1$	筑前 A5位	大木 B3位
⑥	東国分 A3位	2 $\left(\begin{array}{cc} 21 & - & 15 \\ 16 & - & 21 \\ 18 & - & 16 \end{array} \right) 1$	大牟田 B4位	筑前 A⑤負
⑦	東国分 A4位・A5位勝	0 $\left(\begin{array}{cc} 9 & - & 21 \\ 12 & - & 21 \\ & - & \end{array} \right) 2$	大木 B3位	大牟田 A⑥負

筑後広域公園体育館

【予選リーグ組合せ表】

《女子の部》

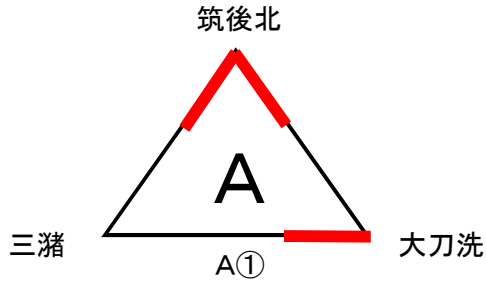

試合No.	A コーナー			
	チーム名	対戦	チーム名	審判・記録
①	三潚	1 (16 - 21 21 - 19 13 - 15)	2 大刀洗	筑後北
②	筑後北	2 (21 - 17 15 - 21 15 - 6)	1 三潚	大刀洗
③	筑後北	2 (21 - 15 21 - 11)	0 大刀洗	三潚

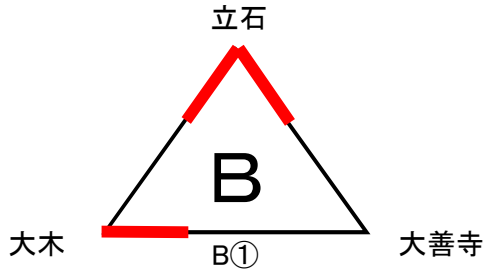

試合No.	B コーナー			
	チーム名	対戦	チーム名	審判・記録
①	大木	2 (18 - 21 21 - 17 15 - 5)	1 大善寺	立石
②	立石	2 (20 - 22 21 - 18 19 - 17)	1 大善寺	大木
③	立石	2 (20 - 22 21 - 18 15 - 17)	1 大木	大善寺

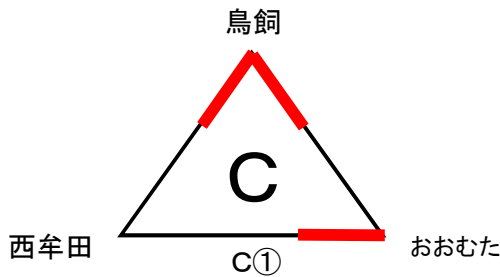

試合No.	C コーナー			
	チーム名	対戦	チーム名	審判・記録
①	西牟田	0 (19 - 21 18 - 21)	2 おおむた	鳥飼
②	鳥飼	2 (21 - 5 21 - 17)	0 西牟田	おおむた
③	鳥飼	2 (21 - 12 21 - 14)	0 おおむた	西牟田

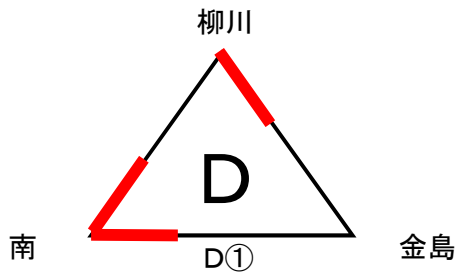

試合No.	D コーナー			
	チーム名	対戦	チーム名	審判・記録
①	南	2 (13 - 21 21 - 15 15 - 4)	1 金島	柳川
②	柳川	2 (21 - 16 21 - 11)	0 金島	南
③	柳川	0 (11 - 21 16 - 21)	2 南	金島

大木町総合体育館

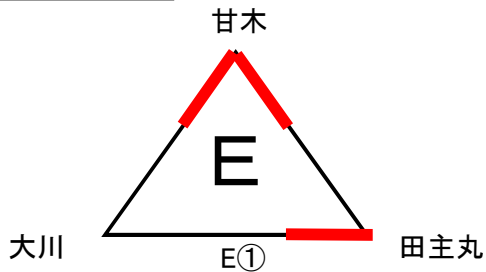

試合No.	E コーナー			
	チーム名	対戦	チーム名	審判・記録
①	大川	1 (13 - 21 22 - 20 13 - 15)	2 田主丸	甘木
②	甘木	2 (21 - 17 21 - 12)	0 大川	田主丸
③	甘木	2 (21 - 9 21 - 12)	0 田主丸	大川

木佐木小学校体育館

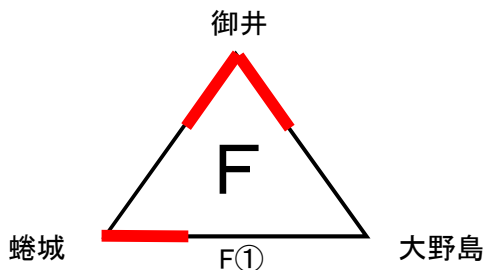

試合No.	F コーナー			
	チーム名	対戦	チーム名	審判・記録
①	蜷城	2 (21 - 12 21 - 5)	0 大野島	御井
②	御井	2 (21 - 9 21 - 17)	0 大野島	蜷城
③	御井	2 (21 - 18 15 - 21 15 - 13)	1 蜷城	大野島

【決勝トーナメント組合せ表】

《女子の部》

筑後広域公園体育館

優勝決定戦

各パート1位のチームにて再抽選

※地区予選順位の高いほうからシードを行い組み合わせを決定する

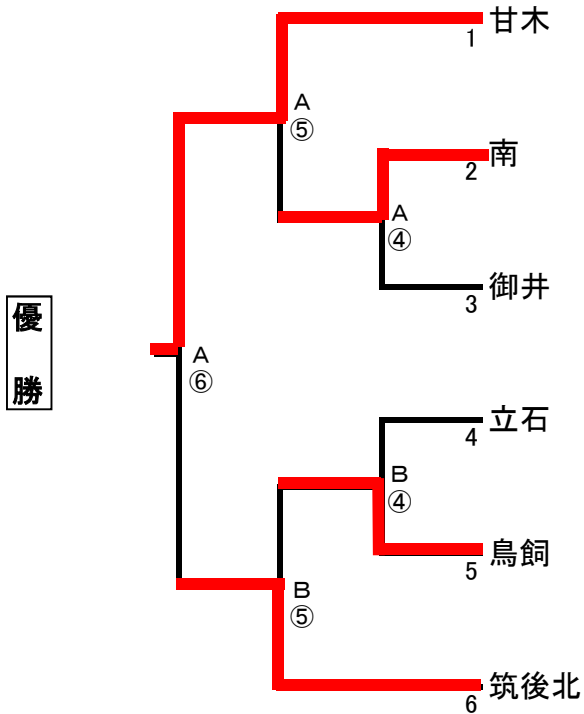

試合No.	A コー ト			
	チーム名	対 戦	チーム名	審判・記録
④	南 2	2 $\left(\begin{array}{l} 21 - 13 \\ 21 - 10 \\ - \end{array} \right)$ 0	御井 3	甘木 1
⑤	南 A④勝者	1 $\left(\begin{array}{l} 15 - 21 \\ 21 - 19 \\ 14 - 16 \end{array} \right)$ 2	甘木 1	御井 A④敗者
⑥	甘木 A⑤勝者	0 $\left(\begin{array}{l} 21 - 11 \\ 21 - 13 \\ - \end{array} \right)$ 2	筑後北 B⑤勝者	南・鳥飼 A・B⑤敗者

試合No.	B コー ト			
	チーム名	対 戦	チーム名	審判・記録
④	立石 4	0 $\left(\begin{array}{l} 10 - 21 \\ 12 - 21 \\ - \end{array} \right)$ 2	鳥飼 5	筑後北 6
⑤	鳥飼 B④勝者	0 $\left(\begin{array}{l} 21 - 23 \\ 9 - 21 \\ - \end{array} \right)$ 2	筑後北 6	立石 B④敗者

第11位決定戦

各パート2位のチームにて再抽選

※地区予選順位の高いほうからシードを行い組み合わせを決定する

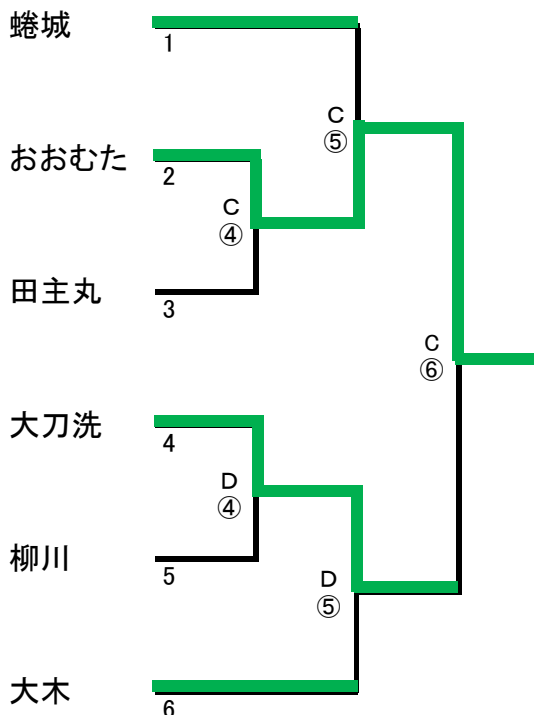

試合No.	C コー ト			
	チーム名	対 戦	チーム名	審判・記録
④	おおむた 2	0 $\left(\begin{array}{l} 14 - 21 \\ 18 - 21 \\ - \end{array} \right)$ 2	田主丸 3	蜷城 1
⑤	おおむた C④勝者	0 $\left(\begin{array}{l} 29 - 31 \\ 10 - 21 \\ - \end{array} \right)$ 2	蜷城 1	田主丸 C④敗者
⑥	おおむた C⑤敗者	0 $\left(\begin{array}{l} 9 - 21 \\ 16 - 21 \\ - \end{array} \right)$ 2	大刀洗 D⑤敗者	蜷城・大木 C・D⑤勝者

試合No.	D コー ト			
	チーム名	対 戦	チーム名	審判・記録
④	大刀洗 4	1 $\left(\begin{array}{l} 26 - 24 \\ 8 - 21 \\ 13 - 15 \end{array} \right)$ 2	柳川 5	大木 6
⑤	大刀洗 D④敗者	0 $\left(\begin{array}{l} 15 - 21 \\ 12 - 21 \\ - \end{array} \right)$ 2	大木 6	柳川 D④勝者