

## 予選リーグ組合せ表

## 《男子の部》

大刀洗勤労者体育センター

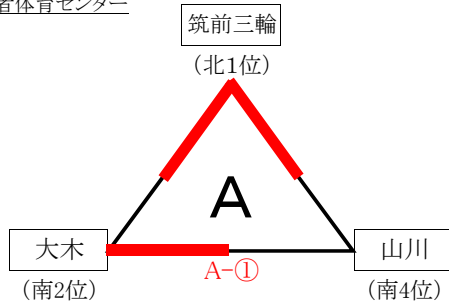

試合No.	A コー ト (長笛)			
	チーム名	対 戦	チーム名	審判・記録
①	大木 (南2位)	2 $\left[ \begin{matrix} 21 & - & 7 \\ 21 & - & 8 \end{matrix} \right]$ 0	山川 (南4位)	筑前三輪 (北1位)
②	筑前三輪 (北1位)	2 $\left[ \begin{matrix} 21 & - & 5 \\ 21 & - & 4 \end{matrix} \right]$ 0	山川 A-①敗者	大木 A-①勝者
③	筑前三輪 (北1位)	2 $\left[ \begin{matrix} 21 & - & 11 \\ 21 & - & 11 \end{matrix} \right]$ 0	大木 A-①勝者	山川 A-①敗者

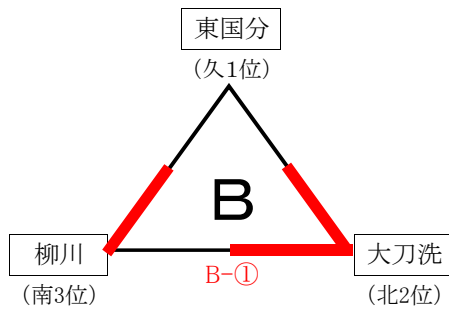

試合No.	B コー ト (短笛)			
	チーム名	対 戦	チーム名	審判・記録
①	柳川 (南3位)	0 $\left[ \begin{matrix} 16 & - & 21 \\ 9 & - & 21 \end{matrix} \right]$ 2	大刀洗 (北2位)	東国分 (久1位)
②	東国分 (久1位)	1 $\left[ \begin{matrix} 21 & - & 10 \\ 14 & - & 21 \\ 7 & - & 15 \end{matrix} \right]$ 2	柳川 B-①敗者	大刀洗 B-①勝者
③	東国分 (久1位)	0 $\left[ \begin{matrix} 4 & - & 21 \\ 3 & - & 21 \end{matrix} \right]$ 2	大刀洗 B-①勝者	柳川 B-①敗者

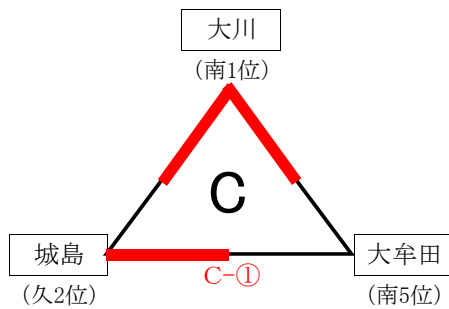

試合No.	C コー ト (長笛)			
	チーム名	対 戦	チーム名	審判・記録
①	城島 (久2位)	2 $\left[ \begin{matrix} 21 & - & 14 \\ 21 & - & 8 \end{matrix} \right]$ 0	大牟田 (南5位)	大川 (南1位)
②	大川 (南1位)	2 $\left[ \begin{matrix} 21 & - & 0 \\ 21 & - & 8 \end{matrix} \right]$ 0	大牟田 C-①敗者	城島 C-①勝者
③	大川 (南1位)	2 $\left[ \begin{matrix} 21 & - & 1 \\ 21 & - & 6 \end{matrix} \right]$ 0	城島 C-①勝者	大牟田 C-①敗者

大刀洗勤労者体育センター

## 決勝トーナメント

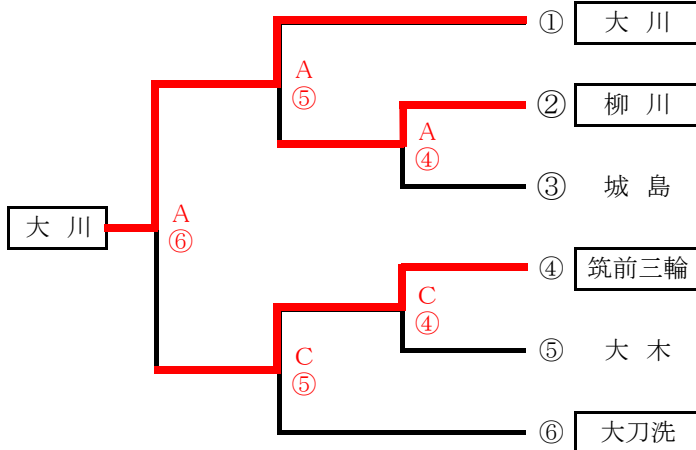

試合No.	A コー ト (長笛)			
	チーム名	対 戦	チーム名	審判・記録
④	柳川 ②	2 $\left[ \begin{matrix} 13 & - & 21 \\ 21 & - & 13 \\ 15 & - & 9 \end{matrix} \right]$ 1	城島 ③	大川 ①
⑤	大川 ①	2 $\left[ \begin{matrix} 21 & - & 2 \\ 21 & - & 5 \end{matrix} \right]$ 0	柳川 A④勝者	城島 A④敗者
⑥	筑前三輪	0 $\left[ \begin{matrix} 17 & - & 21 \\ 21 & - & 23 \end{matrix} \right]$ 2	大川	柳川・大刀洗 A⑤C⑤敗者

試合No.	C コー ト (短笛)			
	チーム名	対 戦	チーム名	審判・記録
④	筑前三輪 ④	2 $\left[ \begin{matrix} 21 & - & 4 \\ 21 & - & 12 \end{matrix} \right]$ 0	大木 ⑤	大刀洗 ⑥
④	大刀洗 ⑥	0 $\left[ \begin{matrix} 15 & - & 21 \\ 11 & - & 21 \end{matrix} \right]$ 2	筑前三輪 C④勝者	大木 C④敗者

予選リーグ組合せ表

《女子の部》

朝倉体育センター

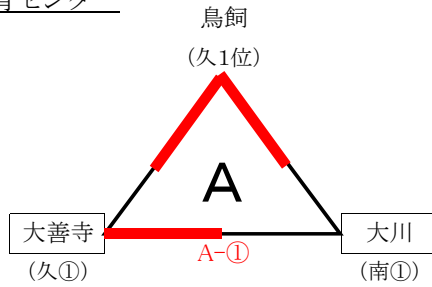

試合No.	A コー ト (長笛)			
	チーム名	対 戦	チーム名	審判・記録
①	大善寺 (久①)	2 [ 18 - 21 21 - 13 15 - 8 ]	1 大川 (南①)	鳥飼 (久1位)
②	鳥飼 (久1位)	2 [ 21 - 12 21 - 16 ]	0 大川 (南①)	大善寺 (A-①敗者) A-①勝者
③	鳥飼 (久1位)	2 [ 21 - 9 21 - 8 ]	0 大善寺 (南①)	大川 (A-①勝者) A-①敗者

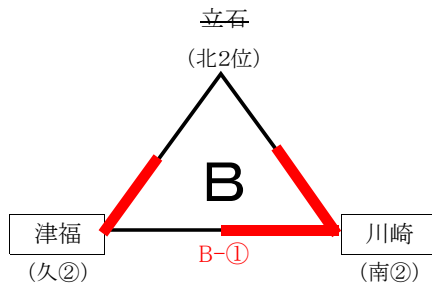

試合No.	B コー ト (短笛)			
	チーム名	対 戦	チーム名	審判・記録
①	津福 (久②)	0 [ 16 - 21 8 - 21 ]	2 川崎 (南②)	立石 (北2位)
②	立石 (北2位)	[ 棄権 ]	津福 (南②)	川崎 (B-①敗者) B-①勝者
③	立石 (北2位)	[ 棄権 ]	川崎 (南②)	津福 (B-①勝者) B-①敗者

立石小学校

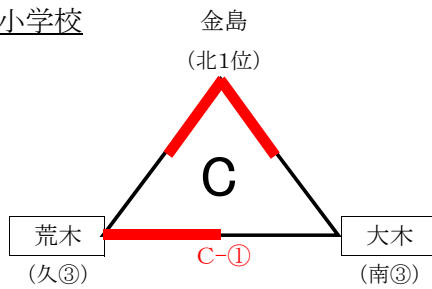

試合No.	C コー ト (長笛)			
	チーム名	対 戦	チーム名	審判・記録
①	荒木 (久③)	2 [ 21 - 4 21 - 7 ]	0 大木 (南③)	金島 (北1位)
②	金島 (北1位)	2 [ 21 - 7 21 - 13 ]	0 大木 (南③)	荒木 (C-①敗者) C-①勝者
③	金島 (北1位)	2 [ 22 - 20 18 - 21 15 - 8 ]	1 荒木 (南③)	大木 (C-①勝者) C-①敗者

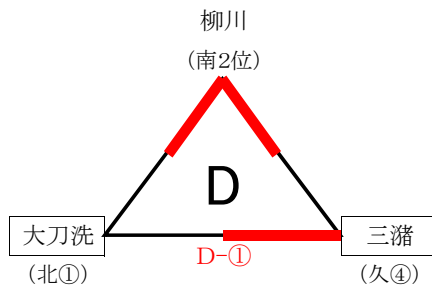

試合No.	D コー ト (長笛)			
	チーム名	対 戦	チーム名	審判・記録
①	大刀洗 (北①)	0 [ 13 - 21 20 - 22 ]	2 三瀨 (久④)	柳川 (南2位)
②	柳川 (南2位)	2 [ 21 - 5 21 - 5 ]	0 大刀洗 (北①)	三瀨 (D-①敗者) C-①勝者
③	柳川 (南2位)	2 [ 21 - 9 21 - 10 ]	0 三瀨 (久④)	大刀洗 (C-①勝者) C-①敗者

甘木小学校

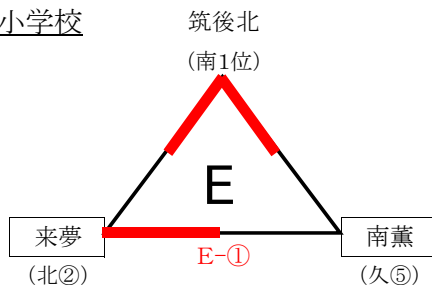

試合No.	E コー ト (長笛)			
	チーム名	対 戦	チーム名	審判・記録
①	来夢 (北②)	2 [ 21 - 10 17 - 21 15 - 11 ]	1 南薫 (久⑤)	筑後北 (南1位)
②	筑後北 (南1位)	2 [ 21 - 13 21 - 2 ]	0 南薫 (久⑤)	来夢 (E-①敗者) E-①勝者
③	筑後北 (南1位)	2 [ 21 - 11 21 - 17 ]	0 来夢 (北②)	南薫 (E-①勝者) E-①敗者

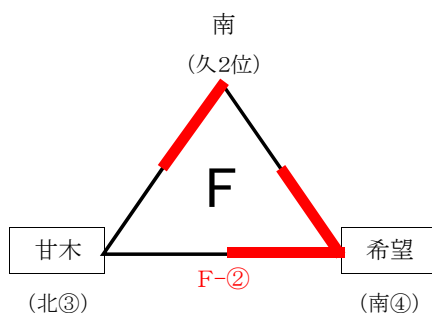

試合No.	F コー ト (短笛)			
	チーム名	対 戦	チーム名	審判・記録
①	甘木 (北③)	1 [ 13 - 21 21 - 11 15 - 17 ]	2 希望 (南④)	南 (久2位)
②	南 (久2位)	2 [ 21 - 14 21 - 23 15 - 8 ]	1 甘木 (北③)	希望 (F-①敗者) F-①勝者
③	南 (久2位)	0 [ 19 - 21 14 - 21 ]	2 希望 (南④)	甘木 (F-①勝者) F-①敗者

## 《女子の部》

### パート決勝戦及びパート3位決定戦

朝倉体育センター

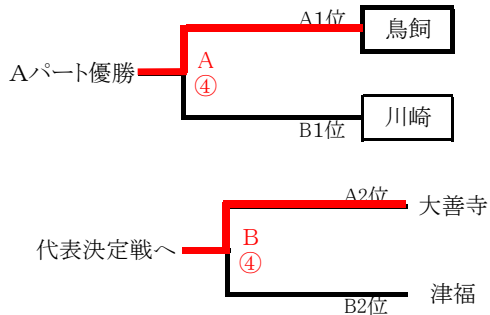

試合No.	A コー ト (長笛)			
	チーム名	対 戦	チーム名	審判・記録
④	鳥飼 (A1位)	2 $\left[ \begin{matrix} 21 & - & 12 \\ 22 & - & 20 \\ & & - \end{matrix} \right]$ 0	川崎 (B1位)	大川 (A3位)

試合No.	B コー ト (短笛)			
	チーム名	対 戦	チーム名	審判・記録
④	大善寺 (A2位)	2 $\left[ \begin{matrix} 21 & - & 12 \\ 21 & - & 16 \\ & & - \end{matrix} \right]$ 0	津福 (B2位)	立石 (B3位)

立石小学校体育館

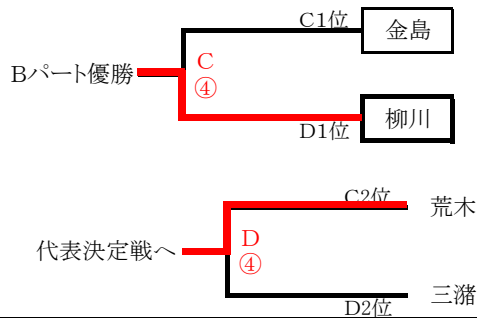

試合No.	C コー ト (長笛)			
	チーム名	対 戦	チーム名	審判・記録
④	金島 (C1位)	0 $\left[ \begin{matrix} 12 & - & 21 \\ 13 & - & 21 \\ & & - \end{matrix} \right]$ 2	柳川 (D1位)	大木 (C3位)

試合No.	D コー ト (短笛)			
	チーム名	対 戦	チーム名	審判・記録
④	荒木 (C2位)	2 $\left[ \begin{matrix} 21 & - & 19 \\ 22 & - & 20 \\ & & - \end{matrix} \right]$ 0	三瀨 (D2位)	大刀洗 (D3位)

甘木小学校体育館

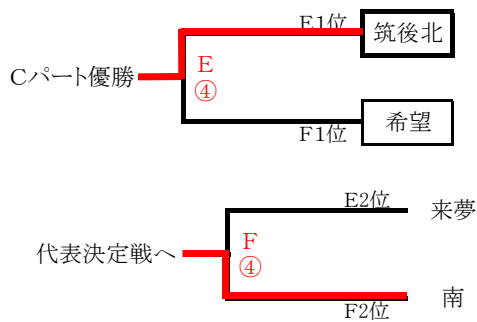

試合No.	E コー ト (長笛)			
	チーム名	対 戦	チーム名	審判・記録
④	筑後北 (E1位)	2 $\left[ \begin{matrix} 21 & - & 7 \\ 21 & - & 10 \\ & & - \end{matrix} \right]$ 0	希望 (F1位)	南薫 (E3位)

試合No.	F コー ト (短笛)			
	チーム名	対 戦	チーム名	審判・記録
④	来夢 (E2位)	0 $\left[ \begin{matrix} 8 & - & 21 \\ 15 & - & 21 \\ & & - \end{matrix} \right]$ 2	南 (F2位)	甘木 (F3位)

立石小学校体育館  
(代表決定戦)

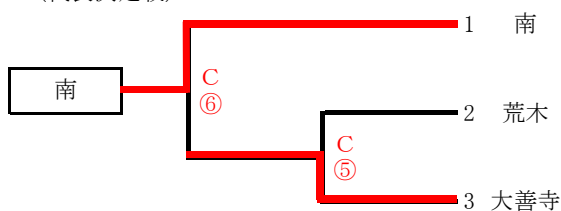

試合No.	C コー ト (長笛)			
	チーム名	対 戦	チーム名	審判・記録
⑤	荒木 2	0 $\left[ \begin{matrix} 9 & - & 21 \\ 12 & - & 21 \\ & & - \end{matrix} \right]$ 2	大善寺 3	南 1
⑥	南 1	2 $\left[ \begin{matrix} 21 & - & 14 \\ 16 & - & 21 \\ 16 & - & 14 \end{matrix} \right]$ 1	大善寺 C⑤勝者	荒木 C⑤敗者